

文ちゃんの参農塾

2022年春 講習会予定表

天候その他の条件で変更があります

※土、日どちらか1回以上参加

元肥入れトラクター作業

第0科目

2月19日（土）、20日（日）

第1科目

3月5日（土）、6日（日）

ジャガイモ

次回科目エリアの肥料入れ

第2科目

3月19日（土）、20日（日）

ほうれん草、サラダほうれん草、春菊

次回科目エリアの肥料入れ

第3科目・第4科目

3月26日（土）、27日（日）

里芋、大根、こかぶ、インゲン

次回科目エリアの肥料入れ

第5科目・第6科目

4月2日（土）、3日（日）

トウモロコシ、枝豆、小松菜

次回科目エリアの肥料入れ

第7科目

4月9日（土）、10日（日）

レタス、サンチェ、サラダ菜

次回科目エリアの肥料入れ

第8科目・第9科目

4月23日（土）、24日（日）

キュウリ、トマト、ナス、ピーマン、シシトウ

第10科目

5月7日（土）、8日（日）

ネギ、キュウリ、トマトの支柱立て

講習会は午前9時30分より始めます。（実演30分から1時間程度）

※新一年生 講習を受ける方で欠席の方は必ず連絡をください。

080-6807-0369

各自持ち物

ハンスコップ、種まき用お皿（白）、ピンセット、カッター、レジュメ

目印用割箸（使い古しでよい）30本 第1科目の時に持参、第8科目でも使います

支柱クリップ（デポジット制：50個650円） 第9科目の時に現金持参ください

種まき後の成長に合わせた管理指導は公式HPの掲示板か農園の掲示板を確認してください。

注意事項

1. 講習会の変更や作業の指示事項がある場合は、掲示板にてお知らせしますので確認願います
2. 雨天時はビニールハウス内で講習を行います
3. 講習のない土日でも発芽不良、草取り、追肥など個々に応じた作業があります
発芽不良については早めに申し出てください。
4. 農機具は泥を落としたうえで、洗って所定の位置に戻してください。
5. 各自の作業において発生したゴミ（剥したマルチや持ち込んだ苗ポット）などは各自持ち帰るようにしてください。
6. ペットは農園内に連れて入らないでください。

ルールを守り、楽しい農作業をしましょう。

第1 科目

3月5日(土)、6日(日) 午前9時30分～

ジャガイモ (キタアカリ)

●肥料

- イ カットわら カップ 1 杯
- ロ スーパー文ちゃん丸 カップ 3 杯
- ハ 有機石灰 カップ 1 杯

① 位置決め

作付け計画書を参考にベッドの中心点から南北25cmに目印の棒を立てる
南北の目印から20cmに次の棒を立てる
次は40cmに棒を立てる

② 施肥

目印の外側の土を15cm以上ハンドスコップで掘る
直線に沿ってカットわらを蒔く
目印の棒の位置に芽を上にして種イモを植える
種イモと種イモの間にスーパー文ちゃん丸を蒔く
土を埋め戻す

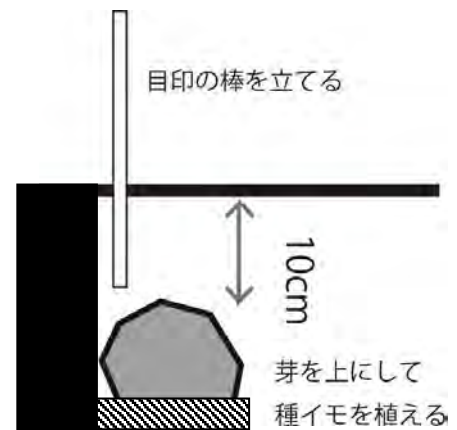
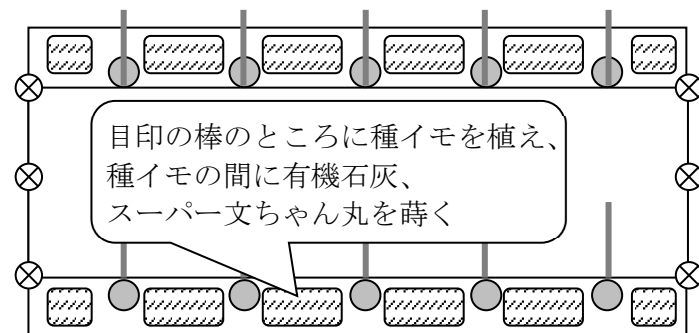
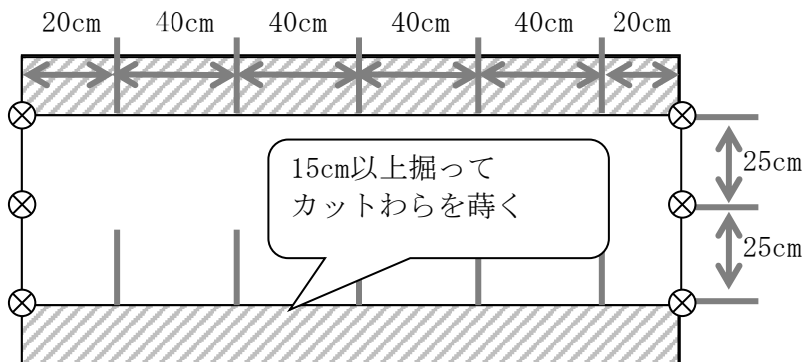

※追肥が必要です。追肥の時期については農園のホワイトボードに掲示しますので参照のこと

【文ちゃんから一言】

ジャガイモは夜一人で寂しがりますので思い出してエールを送りましょう

●次の科目の準備：ホウレン草・サラダホウレン草・春菊エリアの肥料入れ

第 2 科目

3月19日(土)、20日(日) 午前9時30分～

ホウレン草・サラダホウレン草・春菊

●肥料

イ スーパー文ちゃん丸 カップ 2 杯

ロ 有機石灰 カップ 1 杯

- ① 位置決め
中心点から左右 35cm(70cm)幅、長さ 2m のベッドを作る
- ② 施肥 全面散布
- ③ 耕作作業 深さ 15cm 位で混ぜて平らにする
- ④ マルチ作業(9415)ホウレン草 20 穴、サラダホウレン草 20 穴、春菊 12 穴(それぞれの割合は相談可)
- ⑤ 穴の中の整理(4×13 穴) 穴の深さ 3cm 内側の固形物を取り除く
- ⑥ 各穴に種をまく。空カンで 5mm 押す。
(ホウレン草 1 穴 4 粒、サラダホウレン草 1 穴 4 粒、春菊 1 穴一つまみ)
- ⑦ 覆土作業(ふるった土を 5mm かける)
- ⑧ 水やり(ジョウロ 1 杯 4ℓ を各穴に均等にまく)(種がカオを出していたら穴の中に押し込む)
- ⑨ トンネル作業(ダンポール 2 本、ブルー弓 2 本)
- ⑩ フォルム張り(サンサンネット、止め金 4 コ)
南側は土でしっかりとめる

※種袋は所定の場所にお返しく下さい

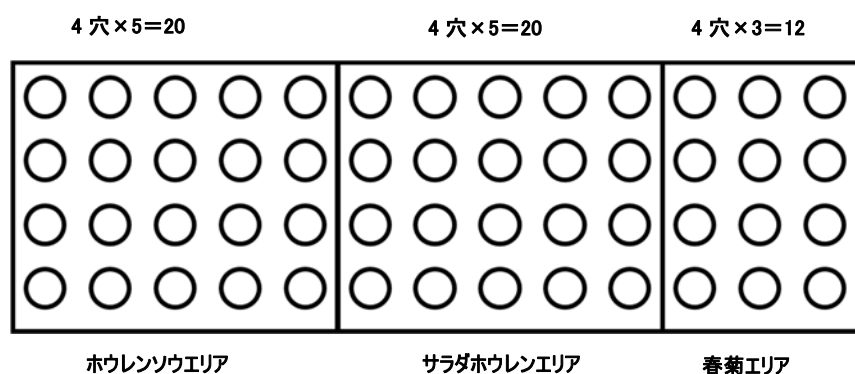

【文ちゃんから一言】

発芽不良は早めに 2 回目の種をまきます。よく観察してください

第3科目

3月26日(土)、27日(日) 午前9時30分～

里芋

●肥料

イ カットわら カップ 2杯

ロ スーパー文ちゃん丸 カップ 1杯

ハ 有機石灰 カップ 1杯

- ① 位置決め
中心点からハンドスコップで溝を掘る。(深さ 20cm、幅 20cm)
- ② 施肥 肥料を土でサンドイッチ状にする (下の図を参考に)
- ③ 埋め戻す
- ④ マルチ作業(70cm×2m、4穴のベッドを作る)(黒マルチ穴なし)
ベッドは中心点から左右に 35cm ずつ、表面を定規で平らにする。
ベッドの周囲に溝を掘りマルチを敷く
- ⑤ マルチに穴を開ける(穴の直径 8cm)
- ⑥ 種イモを植える(ハンドスコップで穴を掘り、種イモの上に土が 5cm 以上かかるように埋める)
葉っぱが 30cm くらいになった頃に追肥。家庭の生ゴミが肥料になります

②

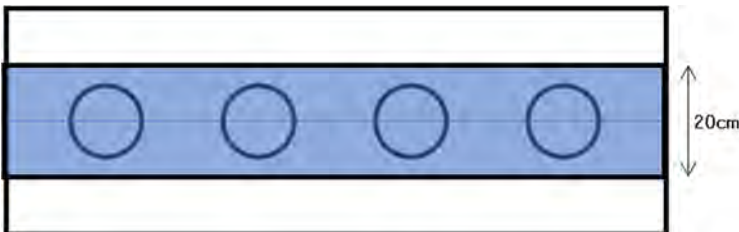

⑤⑥

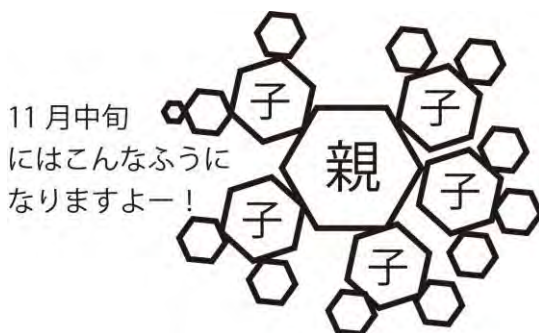
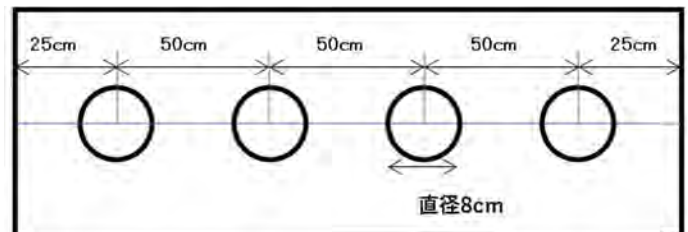

⑤⑥

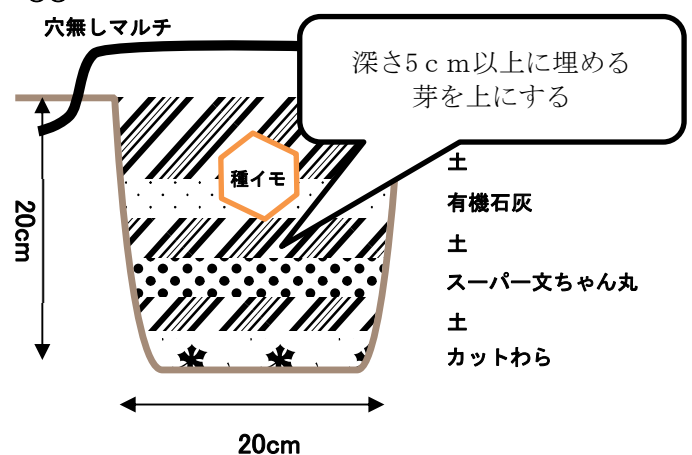

【文ちゃんから一言】

里芋はネボスケで、なかなか発芽しませんので、時々エールを送っててください

第4科目

3月26日(土)、27日(日) 午前9時30分～

大根・こかぶ・インゲン

●肥料

イ カットわら カップ 1杯 ※インゲンにのみ使用

ロ スーパー文ちゃん丸 カップ 2杯

ハ 有機石灰 カップ 1杯

① 位置決め

中心点から左右 35cm(70cm)幅、長さ 2m のベッドを作る

A 東側から 30cm までがインゲンゾーン 2列×2穴

B 15cm×20cm の溝をハンドスコップで掘る

C 西側から 1m70cm までが大根&小カブゾーン 大根 1列 4穴 小カブ 1列 8穴

② 施肥 全面散布

③ 耕作作業(深さ 15cm ぐらいで混ぜて平らにする)

④ マルチ作業(2×13穴) (9215) 黒マルチ

⑤ 穴の中を整理する(大根は 15cm 小カブ 5cm ふるいにかけて固形物を出す)

⑥ 空カンで押す(大根 8mm 小カブ 3mm)

⑦ 種まき(大根 1穴 2粒 小カブ 1穴 4粒 インゲン 1穴 2粒)

⑧ 覆土作業(大根 8mm かける。小カブは湿った土を 3mm かける)

(インゲンは 1cm 分押し込む)←人差し指の爪くらい

⑨ 水やり(ジョウロ 2ℓ 各穴にまく)

⑩ トンネル作業(ダンポール 2本 ブルー弓 2本)

⑪ フィルム張り(サンサンネット、止め金 4コ)

⑫ インゲンについては、発芽してから 20cm くらいになったらツルが出るので支柱を立てネットをはります。(ネットは各自で用意してください)

※種袋は所定の場所にお返してください

※追肥ナシ

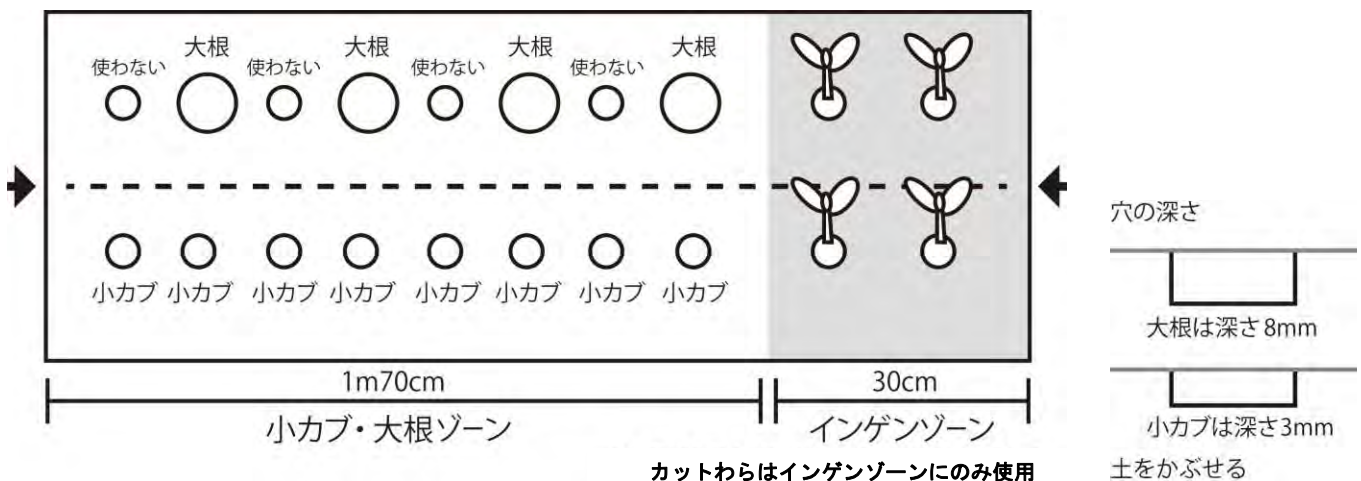

第5科目

4月2日(土)、3日(日) 午前9時30分～

トウモロコシ

●肥料

- イ カットわら カップ 2杯
- ロ スーパー文ちゃん丸 カップ 3杯
- ハ 有機石灰 カップ 1杯

- ① 位置決め
中心点から 左右に17.5cm 2本、ハンドスコップで溝を掘る(深さ 18cm 幅 15cm)
 - ② 施肥 サンドイッチ状にする(下の図を参考に)
 - ③ 埋め戻す
 - ④ マルチ作業(70cm×2m 9230のベッドを作る) 黒使用
中心から左右 35cm ずつ。表面を定規で平らにし、ベッドの周囲に溝を掘りマルチを敷く
 - ⑤ 水まき(ジョウロ 3ℓを各穴に均等にまく)
 - ⑥ 種まき(穴の中心に種を置き親指で押し込む。深さ爪分(1.5cm)軽く土をかぶせる(北の穴には大粒 1つ南の穴には小粒を 2つ)
 - ⑦ トンネル作業(ダンポール 2本 ブルー弓 2本)
 - ⑧ フィルム張り(サンサンネット、止め金 4コ)
- ※種袋は所定の場所にお返してください
※追肥ナシ

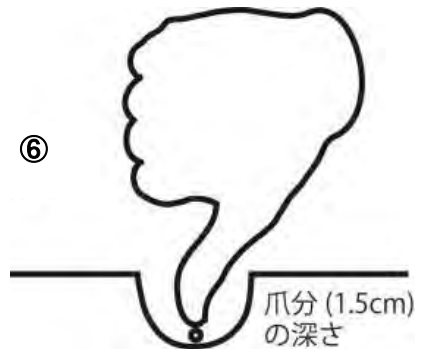
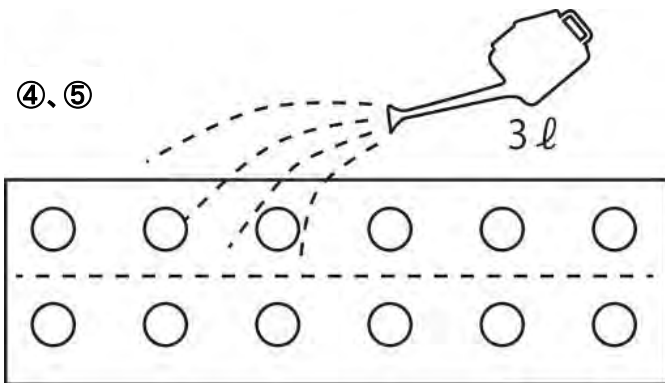
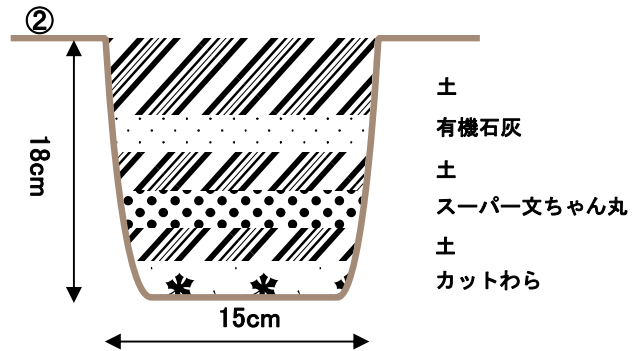
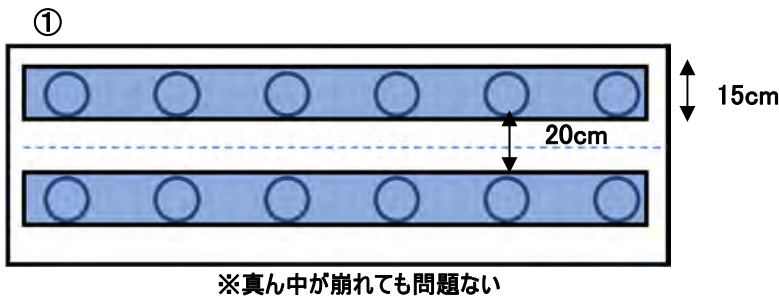

第6科目

4月2日(土)、3日(日) 午前9時30分～

枝豆・小松菜

●肥料

イ カットわら カップ 1杯

ロ スーパー文ちゃん丸 カップ 1杯

ハ 有機石灰 カップ 1杯

- ① 位置決め
中心点から左右 35cm(70cm)幅、長さ 2m のベッドを作る
- ② 施肥 全面散布
- ③ 耕作用業 深さ 15cm ぐらいで混ぜて平らにする
- ④ マルチ作業(2列×13穴)(9215)小松菜エリアは内側に 2列穴をあける
- ⑤ 土の整理(表面の大きな葉と枝のみ除く)
- ⑥ 水やり(ジョウロ 3ℓを各穴に均等にまく)
- ⑦ 種まき(枝豆は種のへそを下に各穴 1粒、小松菜は 5～6粒をパラッとまく)
- ⑧ 覆土作業(人差し指の爪より少し深く押し込む。軽く土をかぶせる)
- ⑨ トンネル作業 (ダンポール2本、ブルー弓2本)
- ⑩ フィルム張り (サンサンネット、止め金 4コ)

※種袋は所定の場所にお返してください

※追肥ナシ

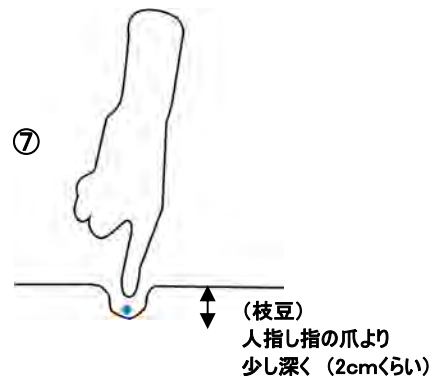
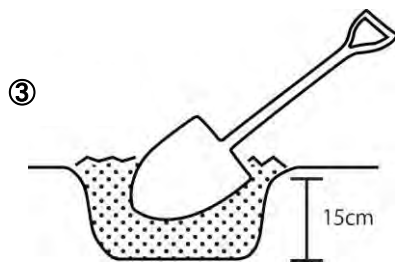
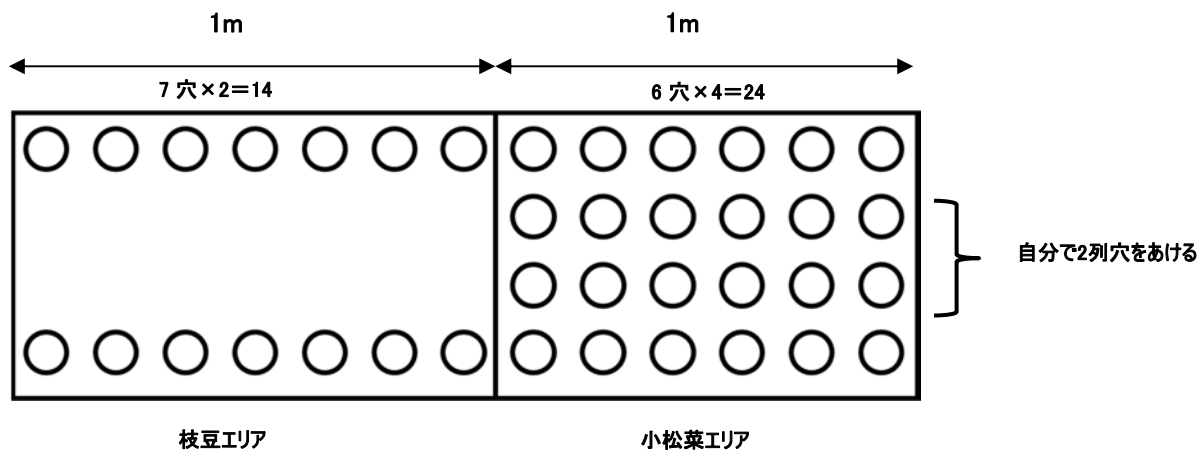

第7科目

4月9日(土)、10日(日) 午前9時30分～

レタス・サンチュ・サラダ菜(自由可)

●肥料

イ スーパー文ちゃん丸 カップ 1杯

- ① 位置決め
中心点から左右 35cm(70cm)幅、長さ 2m のベッドを作る
- ② 施肥 全面散布
- ③ 耕作作業 深さ 15cm ぐらいに混ぜて平らにする
- ④ マルチ作業(9230)(まんなかに1列穴をあける)
- ⑤ 苗を植える (1穴1株)
- ⑥ 水やり
- ⑦ トンネル作業 (ダンポール2本、ブルー弓2本)
- ⑧ フィルム張り (サンサンネット、止め金 4コ)

※種袋は所定の場所にお返してください

※追肥ナシ

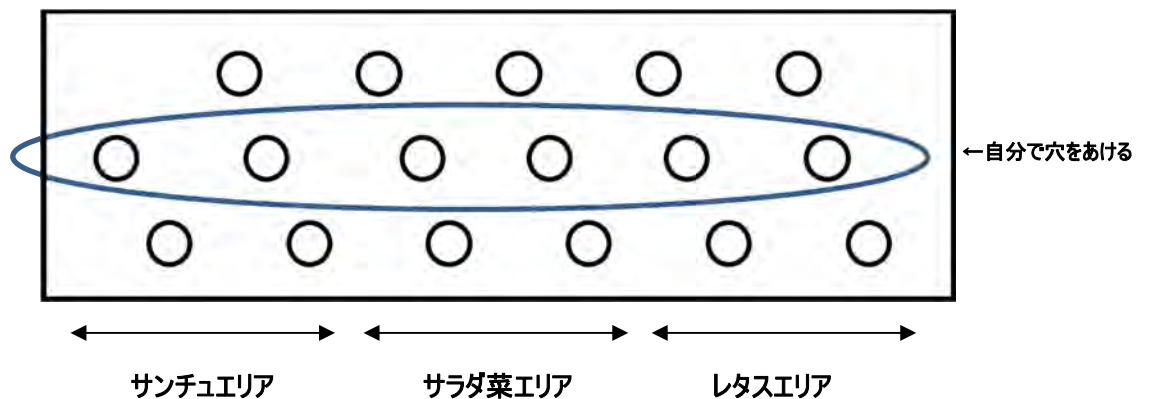

第 8 科目

4月23日(土)、24日(日) 午前9時30分～

ナス・ピーマン・シシトウ

●肥料

イ カットわら カップ 3 杯

ロ スーパー文ちゃん丸 カップ 3 杯

ハ 有機石灰 カップ 1 杯

ニ スーパー文ちゃん丸 カップ 1 杯 (ロとは別に、マルチをする前に全面散布)

- ① 位置決め
中心点から左右 35cm(70cm)幅、長さ 2m のベッドを作る
- ② 穴を掘る(深さ 18cm 下図③を参考に位置を決める)
※シャベル使用 深くなり過ぎないように注意
- ③ 施肥 イ、ロ、ハをサンドイッチ状に穴に入れる
- ④ 埋め戻す ニを全面散布し、軽く混ぜる
- ⑤ マルチ作業(穴なしマルチ使用：穴の位置は下図を参考に開ける)
- ⑥ 株植え(ナス 2 株・ピーマン 1 株・シシトウ 1 株)
苗ごと桶の中の井戸水につけ、空気の泡が出なくなるまでつける
- ⑦ 植え込み(移植ゴテを使って植える。②で穴を掘った時の土を使います)
- ⑧ 仮支柱作業(割りばし 2 本つなげて使う)
- ⑨ トンネル作業(ダンポール 2 本 ブルー弓 2 本)
- ⑩ フィルム張り(サンサンネット、止め金 4 コ)
- ⑪ 大きくなってきたら支柱を立てます

※各苗にアブラムシがついていましたら、つぶしてから植えてください！

※追肥アリ 時期はホワイトボード参照

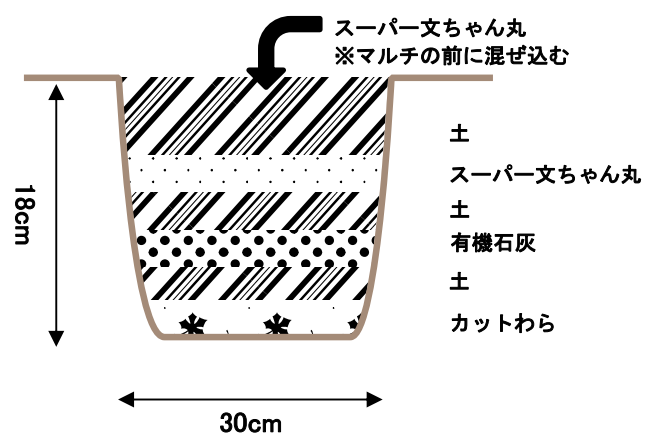
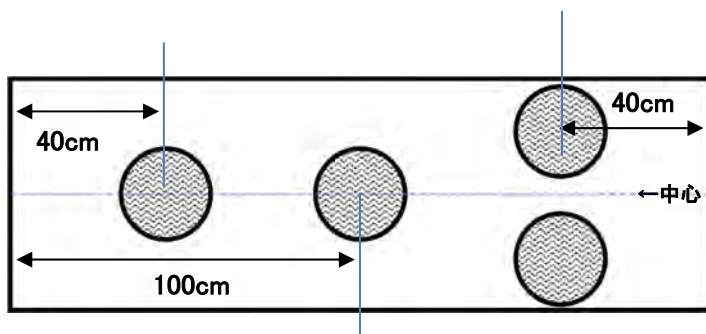

【文ちゃんから一言】

しばらく寒さに堪えているので思い出してエールを送ってください！

第9科目

4月23日(土)、24日(日) 午前9時30分～

トマト・ミニトマト・キュウリの作業

※今年度から自由エリアを廃止しました。(ジャングル化防止のため)

●肥料

イ カットわら カップ 3杯

ロ スーパー文ちゃん丸 カップ 4杯

ハ 有機石灰 カップ 1杯

- ① 位置決め
中心点から左右に 2本溝をシャベルで掘る(深さ 25cm 幅 25cm)
- ② 施肥 イ、ロ、ハをサンドイッチ状に穴に入れる
- ③ 埋め戻す
- ④ マルチ作業(穴なしマルチ使用:穴の位置は下の図を参考にして開ける)
- ⑤ 株植え(トマト(中玉)4株、ミニトマト 2株、キュウリ 2株)
- ⑥ 苗ごと桶の水に空気の泡が出なくなるまでつける
- ⑦ 植え込み(移植ゴテを使って植える。①で掘った土を使用)
※1.5ℓのお水をあげながら
- ⑧ 仮支柱作業(割りばし 2本つなげて使う)
- ⑨ トンネル作業(ダンポール 2本 ブルー弓 2本)
- ⑩ フィルム張り(サンサンネット、止め金 4コ)

※支柱立ては5月8日(土)、9(日) ネギの作業の際に行います。

※追肥アリ 時期はホワイトボード参照

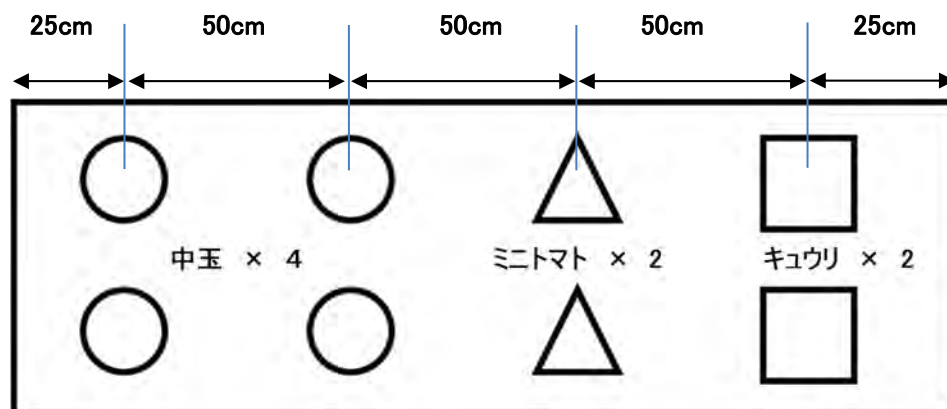

【文ちゃんから一言】

しばらく寒さに堪えているので、思い出してガンバレー！とエネルギーを送ってください！

第 10 科目

5月8日(土)、9(日) 午前9時30分～

ネギ、トマトキュウリの支柱立て

●肥料

イ カットわら カップ 2杯

ロ スーパー文ちゃん丸 カップ 2杯

① 位置決め

中心点から左右に 2本溝をシャベルで掘る(深さ 25cm 幅 10cm 長さ 180cm)

② 施肥

③ 耕作作業 (少し埋め戻す)

④ 苗植え(苗を10cm間隔で植える)

⑤ 水やり(4ℓ(じょうろ 1杯)をまきます)

⑥ 敷わら作業 カットわらを使います

ネギの根本にはさみこむように敷く(土のはねかえり防止)

※施肥アリ 時期はホワイトボード参照

